

OptiMixBraise Stand AutoTemp 56

Tekniske data

10000047936-TDA-000-01



Apparatet kan på billedet være vist med ekstraudstyr.

- Opti Stand, OptiMix Stand og OptiMixBraise Stand kan sammenbygges.
- Stegefunktion op til 200°C.
- Kogefunktion med mulighed for skånsom opvarmning.
- Styringen kan monteres i højre eller venstre side.

Mål på gryde og armatursøjle

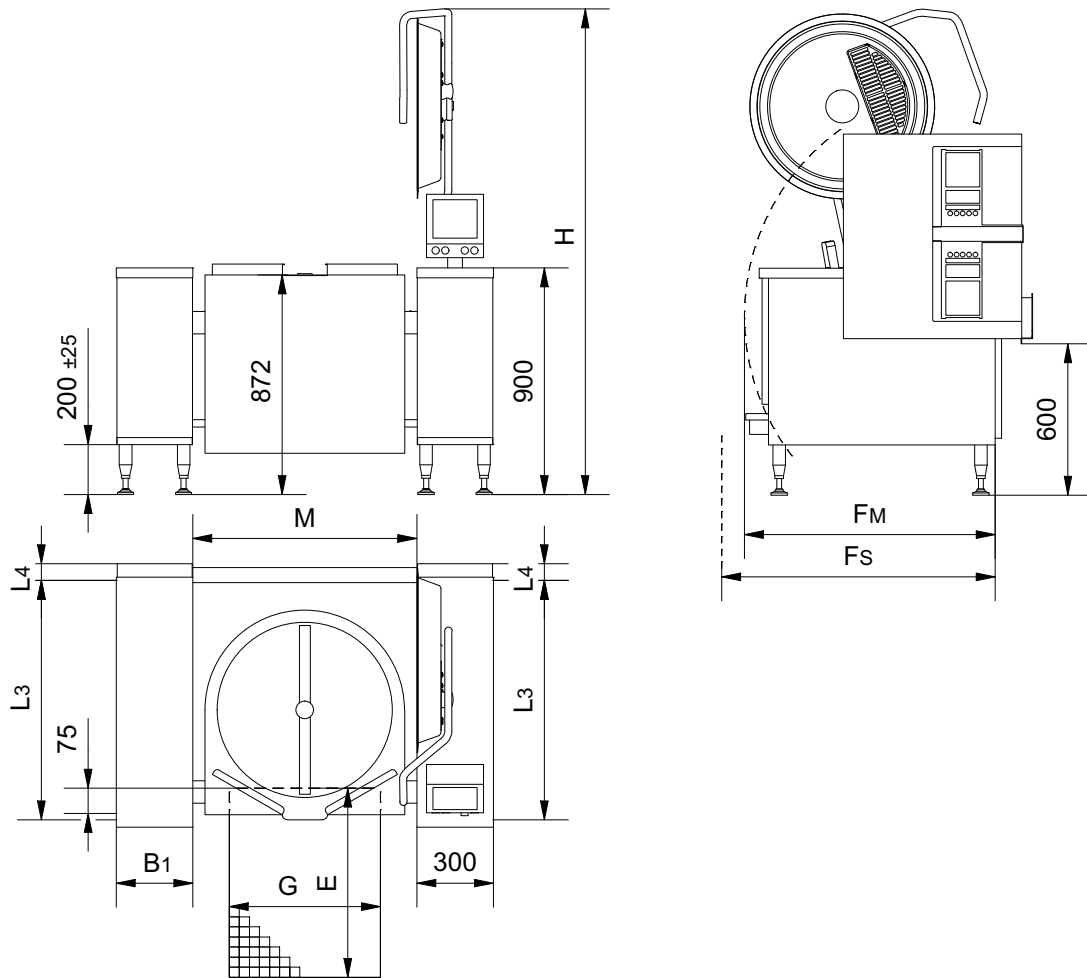

Størrelse	L3 [mm]	L4 [mm]	Fm [mm]	Fs [mm]	H [mm]	M [mm]	G [mm]	E* [mm]
OptiMixBraise Stand 75	750	230	980	1055	1840	775	500	800
OptiMixBraise Stand 100	950	90	1040	1200	1940	892	600	900
OptiMixBraise Stand 150	950	315	1265	1265	2050	1040	600	900
OptiMixBraise Stand 200	950	400	1350	1350	2130	1140	600	900

Fm er den fysiske minimumsafstand for at gryden kan kippe. Fs er mindste afstand, hvor service er mulig.

Større afstand anbefales af hensyn til service og evt. klemningsfare. Nationale/lokale regler skal altid overholdes.

Hvis flere gryder bygges sammen, skal alle gryder have samme L3 og L4 som den største gryde.

**Ved gryder med butterflyventil eller aftapningshane kan indholdet løbe ud bag gulvbrønden hvis gryden kippes med åben ventil/hane. Dette kan f.eks. være tilfældet ved rengøring.*

Det anbefales at overveje at forlænge gulvbrønden bagud jævnt før mål i afsnittet 'Placering af aftapningshane'.

Mål på støttesøjler

Størrelse	B1 [mm]	L3 [mm]
160 x 750 mm*	160	750
160 x 950 mm*	160	950
300 x 750 mm	300	750
300 x 950 mm	300	950

* 160mm brede søjler kan ikke anvendes til støtte mellem to gryder.

El for Braise-gryder

I brugsanvisningen er der vigtig information om forsyninger og tilslutning.

3~400V+PE, 50/60Hz

Størrelse [l]	Effekt [kW]	Strømforbrug [A]	Opkogningstid 10-90°C [min]	Isc [kA] min/max
75	15,2	26/26/26	38	0,25/10
100	21,5	35/35/35	36	0,25/10
150	32,8	53/53/53	35	0,25/10
200	39,3	62/62/62	39	0,25/10

Lækstrøm under 10 mA.

Energieffektivitet

Braise gryderne har en energieffektivitet på 98%, målt efter EFCEM's standard.

Netværk

Gryden skal forbindes med et datanetværk med internetforbindelse. Anvend kabel kategori 6 eller bedre.

Vand

I brugsanvisningen er der vigtig information om forsyninger og tilslutning.

Vand	Tryk [bar]	Mængde [l/min]	Temperatur [°C]
Koldt	1,5-6	35	-
Varmt	1,5-6	35	< 60

Varmt vand bruges kun når gryden er udstyret med spulepistol eller mulighed for varmt vand op i gryden.



Volumen

Størrelse [l]	Netto [l]	Brutto [l]	Diameter [mm]	Dybde [mm]
75	75	91	577	350
100	100	132	694	350
150	150	195	842	350
200	200	244	942	350

Kapslingsklasse

IPX5

Ventilation

3~400V+PE, 50/60Hz

Størrelse [l]	Sensibelt [W]	Latent [W]	Damp [kg/h]
75	532	3040	4,5
100	753	4300	6,3
150	1148	6560	9,6
200	1376	7860	11,6

Data er baseret på den tyske standard VDI 2052 der kan bruges til dimensionering af ventilationsanlæg. Værdierne er erfaringsværdier ved et gennemsnitligt apparat og normalt brugsmønster, men det faktiske behov varierer i forhold til det enkelte apparats effektivitet, styring og anvendelse. Der er ikke taget hensyn til samtidighedsfaktoren, som kan findes i VDI 2052.

Støj

Støj fra maskinen < 60 dB(A).

Røreværk

Røreværkets omdrejningshastighed: 5 - 125 omdrejninger per minut.

Afstand under grydekrop

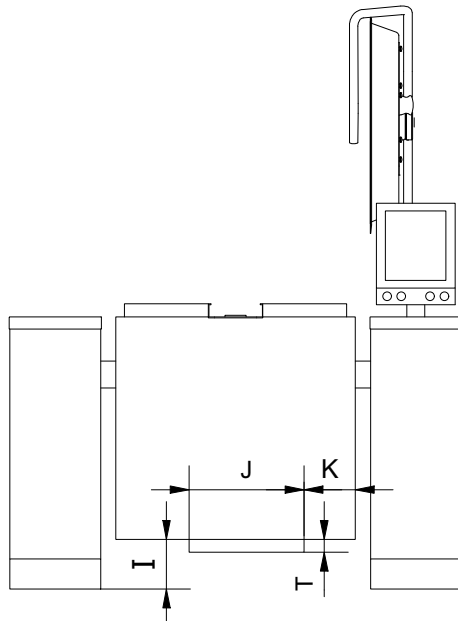

Størrelse [l]	I [mm]	J [mm]	K [mm]	T [mm]
75	190	380	110	41,5
100	190	380	170	41,5
150	180	485	140	46,5
200	180	485	190	46,5

Ekstraudstyr

Placering af aftapningshane

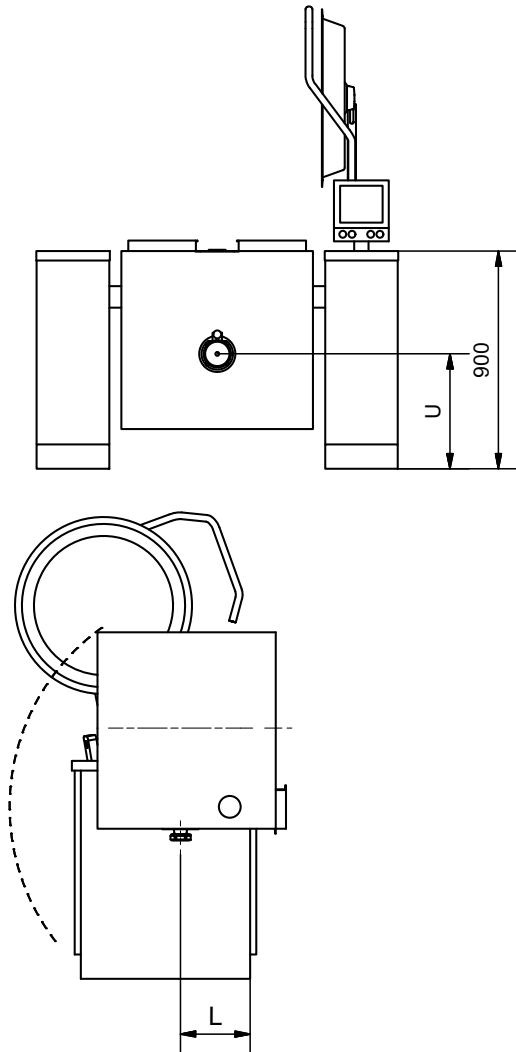

Størrelse [l]	L [mm]	U [mm]
75	200	600
100	200	600
150	200	600
200	200	600
300	270	530

Butterflyventil med udløb ned

Enheden kan demonteres, f.eks. ved rengøring, og der medfølger en prop så røret kan lukkes, når ventilen ikke er monteret.

Vinklen er svejst til ventilen, hvilket giver en kort konstruktion.

2" ISO Clamp

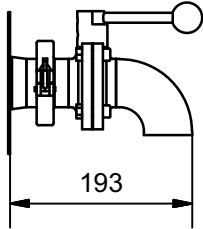

3" ISO Clamp

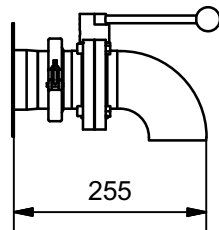

2" SMS

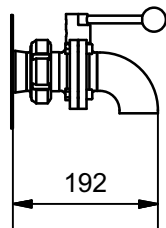

3" SMS

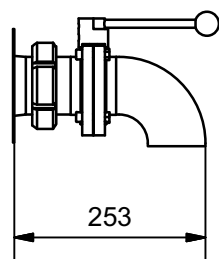

2" DS

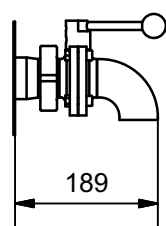

3" DS

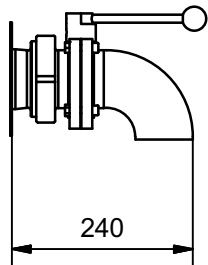

Butterflyventil med tilslutning til pumpe

Denne ventil er velegnet for tilslutning af pumpe til gryden.

Hvis der monteres en vinkel (ekstraudstyr) kan ventilen også anvendes uden pumpe, f.eks. ved rengøring.

Enheden kan demonteres, f.eks. ved rengøring, og der medfølger en prop så røret kan lukkes, når ventilen ikke er monteret.

2" ISO Clamp

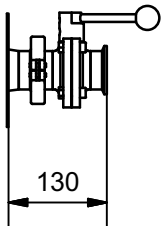

3" ISO Clamp

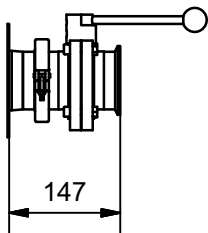

2" SMS

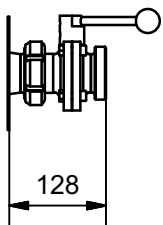

3" SMS

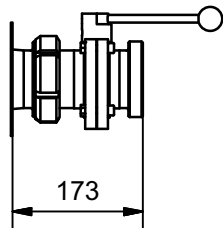

2" DS

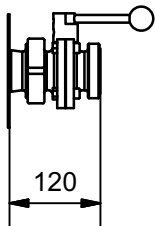

3" DS

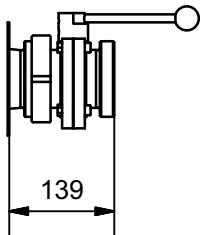

Vinkler for butterflyventil

Løs vinkel for butterflyventil 2" ISO Clamp

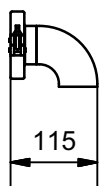

Løs vinkel for butterflyventil 3" ISO Clamp

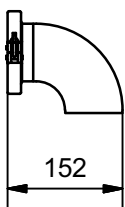

Løs vinkel for butterflyventil 2" SMS

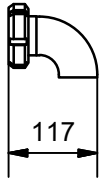

Løs vinkel for butterflyventil 3" SMS

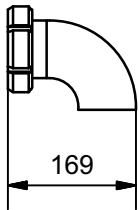

Løs vinkel for butterflyventil 2" DS

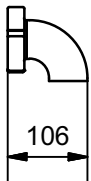

Løs vinkel for butterflyventil 3" DS

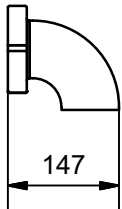

Aftapningshane type Echtermann

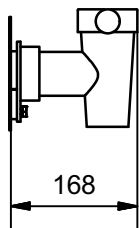

Gennemføring for kundespecifik løsning

2" gennemføring

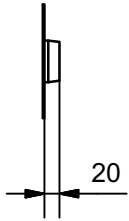

3" gennemføring

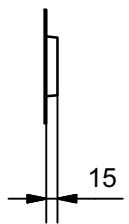

3" gennemføring for ISO Clamp

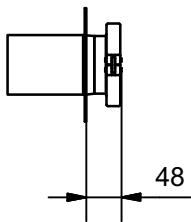

Redskabsvogn

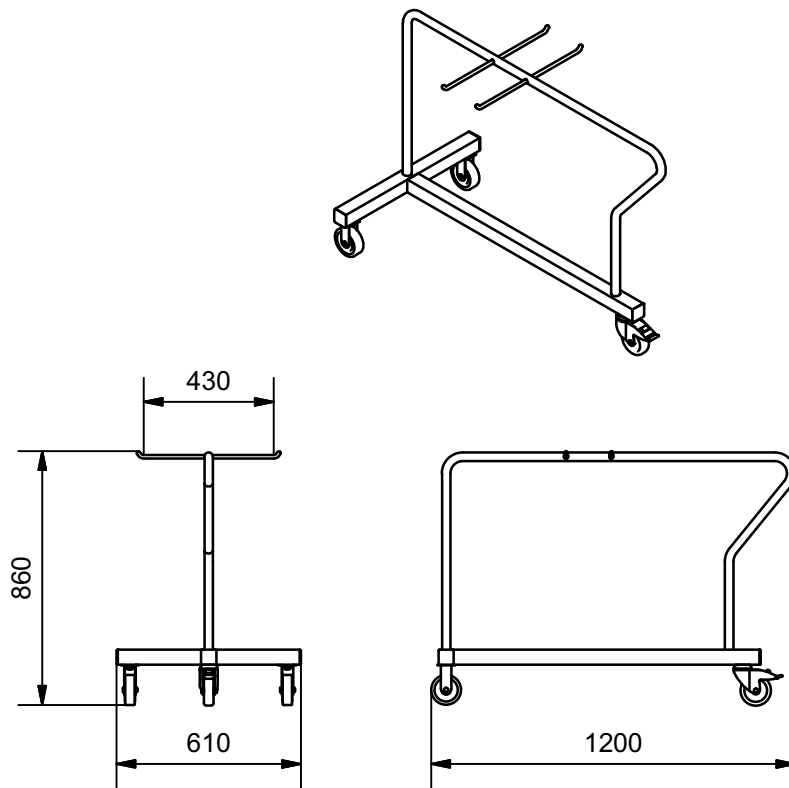

Vægbeslag for tilbehør

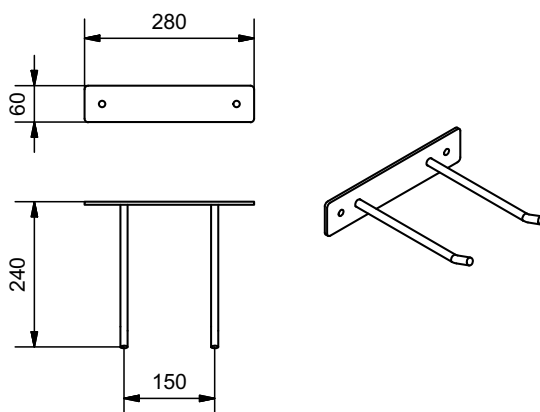

Ret til tekniske ændringer forbeholdes. Forbehold for trykfejl.